

4660
CORSICA

Dieser Strahler ist mit 42 Superwattdioden und Kollimatoren nach Wahl ausgestattet.

Die optischen Systeme wurden speziell für Fassadenbeleuchtungen entwickelt.

EIGENSCHAFTEN

- LED-Modul aus pulverbeschichtetem Aluminium (RAL nach Wahl)
- UV-beständiges, vandalensicheres, 8 mm starkes Polycarbonatfenster
- Aluminiumarm satiniert nach Maß, maximal 1 m, mit integriertem Versorgungskabel
- Konsole zur Befestigung an einer Fassade (PF) oder einem Mast (PM)
- Ferngesteuertes Netzteil (0..10V,-DMX-, DALI-Steuerung)
- Gradgenaue Drehung des LED-Blocks A und B:
- A : +/- 60° um das doppelt verriegelbare Gelenkstück
- B : +/- 15° um die Achse des Arms

Optionen:

- Standardbefestigungskonsole (4660Fxx oder 4660Mxx)
- Teleskoparm (4660PF1**)
- Gessamteinheit pulverbeschichtet (RAL nach Wahl)
- Standardschirm (4660CAP) oder nach Maß (4660CAPxx)
- Steckverbinder am Kabelende (4060Y)

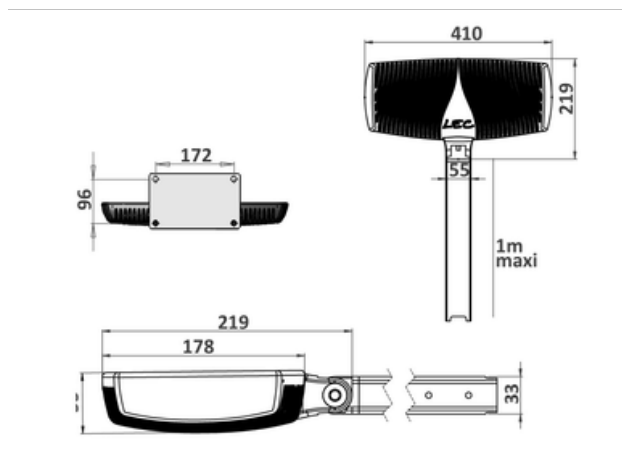

Anzahl der Dioden	42
Diodentyp	Leuchtstarke LED. Bei warmen Ländern bitte vorab nachfragen.

Verfeinern Sie Ihre Auswahl mit dem Produktkonfigurator online gemäß Ihren technischen Kriterien durch Klicken auf:
<http://www.lec-lyon.de/4660-corsica-r462>

EINSATZFELD

Beleuchtung

Bezugslichtstrom : **9366 lm**
Der Wert ermittelt sich aus den optimalen Werten für Anzahl und Typ der LEDs in Kaltweiß (6000K).

EINBAU

- Wandleuchten
- Masten

EIGENSCHAFTEN

- Gewicht : **5000 g**
- Eco Design

Lichteffektoptionen

- RGBW option
- in 2 Achsen verstellbar
- Verstellbarer Lichtstrahl
- Verschiedene Winkel des Lichtstrahls
- Transparentes Profil
- Farbsteuerung (optional)

Versorgung - Steuerung

- Anschlusskabel: **5 m**

Material

- Marineblau eloxierter Aluminiumguss
- Polycarbonatfenster, gegen Vandalismus geschützt, UV-Schutz, kratzfest, M2

Schlagfestigkeit - Dichtheit

- IK10** Hält Stößen von 20 Joule stand (IK10)
- IP67** Geschützt gegen zeitweiliges Untertauchen

4660 CORSICA

Dieses Datenblatt enthält alle, für das Produkt geeigneten Optiken, vorbehaltlich der Kompatibilität der Diodenzahl.
URL dieses Produktes: <http://www.lec-lyon.de/4660-corsica-r462>

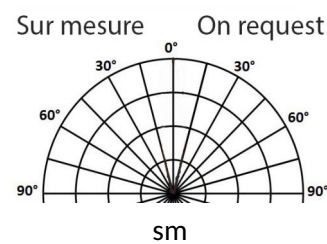
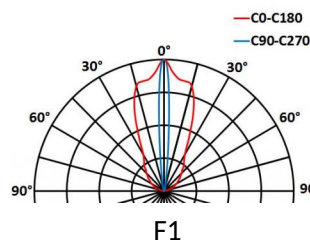
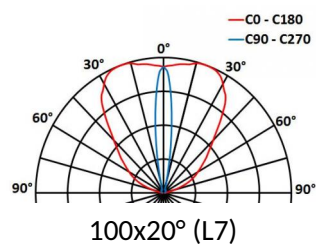
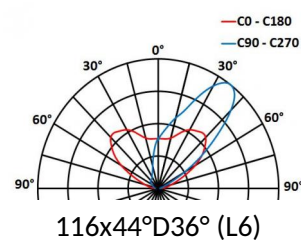
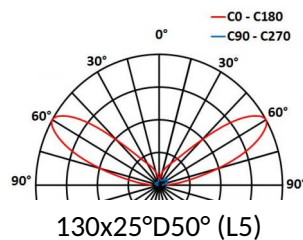
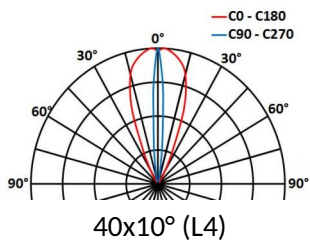
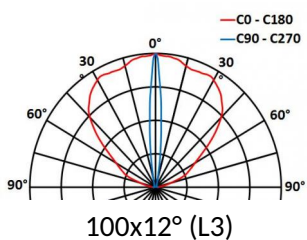
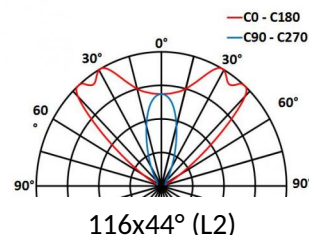
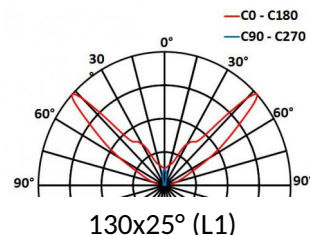
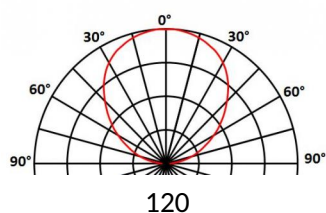
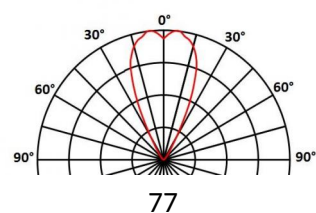
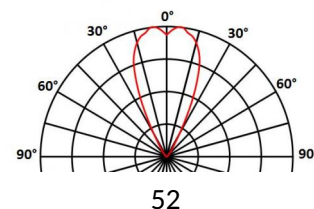
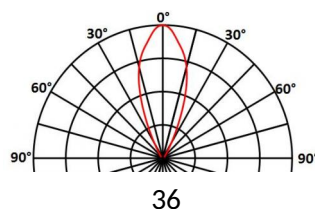
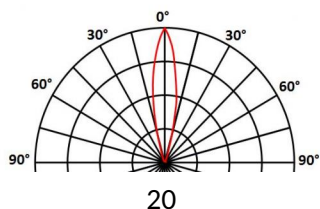
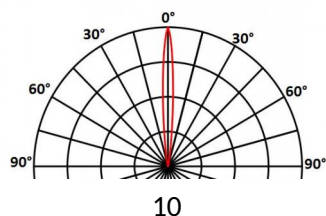

Sur mesure On request