

1832 ANGOULEME

- Leuchtkasten mit 80 LEDs
- homogenes, kratzfestes, UV-geschütztes, vandalensicheres Polycarbonatfenster, Stärke: 8 mm

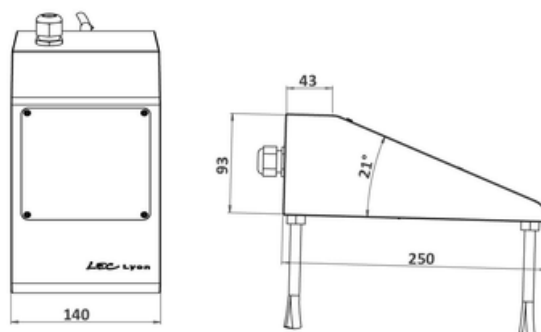

VERFÜGBARE VARIANTEN



Anzahl der Dioden	80
Diodentyp	SMD LED 120° (S)

Verfeinern Sie Ihre Auswahl mit dem Produktkonfigurator online gemäß Ihren technischen Kriterien durch Klicken auf:
<http://www.lec-lyon.de/1832z-angouleme-r125>

EINSATZFELD

-  Markierungsbeleuchtung



EINBAU

-  Bodeneinbauleuchten Rand
-  Rand- und Bordstein



EIGENSCHAFTEN

-  Gewicht : 2200 g



Lichteffektoptionen

-  Nicht verstellbar
-  Flaches homogenes Fenster (optional)

Versorgung - Steuerung

-  Anschlusskabel: 5 m
-  Integriert : 24V-PWM
Steuerung: : 24V-0/10V,
24V-DMX, 24V-DALI

Material

-  Marineblau eloxierter Aluminiumguss
-  Polycarbonatfenster, gegen Vandalismus geschützt, UV-Schutz, kratzfest, M2

Schlagfestigkeit - Dichtheit

-  Hält dem gelegentlichen Überfahren durch alle Fahrzeuge stand
- IK10** Hält Stößen von 40 Joule stand (IK10)
- IP67** Geschützt gegen zeitweiliges Untertauchen